

# ASIN AQUA<sup>®</sup> Home VS

CS

2021

INTELIGENTNÍ SYSTÉM ŘÍZENÍ BAZÉNŮ  
PRO KŘIŠŤÁLOVĚ ČISTOU VODU



INTEGROVANÉ  
ŘÍZENÍ  
VS ČERPADLA



# Základní bezpečnostní pokyny

Tato uživatelská příručka obsahuje základní bezpečnostní pokyny a informace k montáži, uvedení do provozu, provozu a údržbě zařízení ASIN AQUA Home (dále jen „zařízení“). Proto si ji před nakládáním se zařízením musí bezpodmínečně přečíst každá osoba, zejména osoba provádějící montáž, uvedení do provozu nebo údržbu zařízení a každý jeho uživatel. Tato uživatelská příručka musí být uložena k pozdějšímu nahlédnutí a musí být stále přístupná každému uživateli zařízení. Všechny bezpečnostní pokyny a informace uvedené v této uživatelské příručce je bezpodmínečně nutné dodržet.

## Nebezpečí při nedodržení bezpečnostních pokynů

Nedodržení bezpečnostních pokynů uvedených v této uživatelské příručce může mít za následek poškození zařízení a/nebo vznik újmy na zdraví a majetku, včetně újmy na životním prostředí.

Nedodržení bezpečnostních pokynů a informací v této uživatelské příručce bude mít za následek vyloučení nebo omezení případného práva na náhradu újmy.

## Nedostatečná kvalifikace osob nakládajících se zařízením

Neodborné nakládání se zařízením může způsobit újmu na zdraví a majetku. Montáž zařízení a jeho uvedení do provozu musí být provedeny výlučně kvalifikovaným technikem nebo servisní firmou. Osoba, která provádí montáž zařízení a jeho uvedení do provozu, musí zaškolit uživatele v takovém rozsahu, aby uživatel zcela porozuměl veškerým rizikům spojeným s chybným ovládním zařízení. Osobám s nedostatečnou kvalifikací a znalostmi zařízení nesmí být umožněn přístup k zařízení a nakládání s ním. Zařízení dále nesmí užívat a nakládat s ním děti a osoby s omezenými fyzickými, smyslovými či duševními schopnostmi, pokud nejsou pod dozorem.

## Předávkování chemických prostředků

Nekontrolované předávkování chemických prostředků může zapříčinit újmu na zdraví a majetku. I přesto, že zařízení obsahuje řadu bezpečnostních prvků, nelze vyloučit, že v případě poruchy měřicích sond nebo celého zařízení může dojít k předávkování chemických prostředků pro úpravu vody. Instalujte zařízení tak, aby nekontrolované předávkování chemických prostředků nebylo možné a aby nekontrolované předávkování bylo rozpoznáno včas před způsobením újmy. Je nutné používat chemické prostředky v takových koncentracích a zásobních množstvích, aby při případném předávkování nevznikla ve vodě jejich nebezpečná koncentrace. Nepoužívejte příliš velká balení chemických prostředků nebo chemické prostředky s vysokou koncentrací.

## Vznik plynného chloru při dávkování chemických prostředků do stojící vody

Je-li kontrolní průtokoměr zařízení zablokovaný nebo porouchaný, existuje riziko dávkování chemických prostředků do stojící vody. V takovém případě vzniká smícháním chlorové desinfekce a prostředku na snižování pH jedovatý plynný chlor. Chemické prostředky nesmí být dávkovány do stojící vody.

## Neporozumění bezpečnostním pokynům a informacím

Tato uživatelská příručka obsahuje velké množství bezpečnostních pokynů a dalšího informačního textu. Nedodržení bezpečnostních pokynů v důsledku jejich neporozumění může zapříčinit újmu na zdraví a majetku. Pečlivě si přečtěte celou uživatelskou příručku. Nemanipulujte se zařízením, pokud nejste schopni vyloučit všechna potenciální rizika plynoucí z neporozumění bezpečnostním pokynům a ostatním informacím.

## Použití nových funkcí zařízení

Vzhledem k pokračujícímu vývoji je možné, že zařízení může obsahovat funkce, které nejsou zcela popsány v této verzi uživatelské příručky. Použití těchto nových nebo rozšířených funkcí bez plného porozumění uživatelem může vést k poškození zařízení a jiným vážným následkům, včetně újmy na zdraví a majetku. Ujistěte se, že všichni uživatelé dostatečně porozuměli všem funkcím zařízení.

## Než začnete zařízení používat

Zkontrolujte, zda máte aktualizovanou verzi uživatelské příručky a další dokumentace pro veškeré funkce zařízení. Využívejte integrované nápovědy zařízení. V případě, že na základě dostupných informací nemůžete plně porozumět určitým funkcím zařízení, nepoužívejte tyto funkce.

Nainstalujte ASIN AQUA Home na krytém, suchém místě daleko od prachu a vysoké vlhkosti a ujistěte se, že všechny elektrické spoje jsou bezpečné.

Nepokoušejte se otevřít ASIN AQUA Home, nevyměňujte některé z vnitřních částí. Došlo by k poškození elektrické integrity ASIN AQUA Home.

## Nakládání s chemickými prostředky na úpravu bazénové vody

S chemickými látkami musí být nakládáno bezpečným způsobem, aby nedošlo k poškození nebo osobní újmě. Aseko doporučuje vždy použít osobní ochranné pomůcky při manipulaci s bazénovou chemií. Pokyny naleznete v bezpečnostních listech (BL).

**VAROVÁNÍ:** Nikdy nedopust'te smísení činidla pH s chlorovou dezinfekcí nebo jinou chemikálií (mohlo by dojít k uvolnění plynného chloru, který je jedovatý). Při údržbě plastových hadiček nebo armatur je vždy opláchněte vodou, aby nedošlo k výše uvedenému smísení.

**DOPORUČENÍ:** Před použitím bazénu se ujistěte ručním testerem Aseko, že jsou parametry vody vhodné ke koupání.



# Co najdete v balení

Přístroj  
ASIN AQUA Home

Jímka sondy 2 ks  
#13013

Průtokoměr s filtrem  
#12106



Teploměr vody s jímkou  
#13192



Peristaltická Čerpadla  
#12093

Sonda pH Long Life  
#12012

Sonda CLF\*  
#12052

nebo

Sonda Redox Long Life\*  
#12016



Uzavírací armatura 2 ks  
#12006

Nástříkový ventil 4 ks  
#12005

Závaží do barelu 4 ks  
#12023

Propojovací PE potrubí 15m 1/4"  
(6,35 mm) - transparent #12008



Klíč na sondy  
#13046

Hmoždinky a šrouby  
#12125

Nůž pro řezání  
propojovacího potrubí



## Příslušenství k dokoupení

Externí dotykový displej  
#12048



Tlakový hladinoměr  
#12086



Koagulační mixer pro FLOC+C  
#30001



Vleповací zátka DN50  
se závitem 1/4" #12134



Fotometr  
# 13076



pH - Buffer 7,00 #12065  
Redox Buffer 475 mV #12063



Teploměr vzduchu  
#13192



## Originální chemie Aseko

### Objem 20 l

CHLORPURE #12075



pH MINUS #12130



ALGICID #12156



FLOC+C #12139



### Objem 5 l

CHLORPURE #12059



pH MINUS #12131



ALGICID #12157



FLOC+C #12138







**MAX OBJEM BAZÉNU  
250 m<sup>3</sup>**

## ASIN AQUA Home

### Blahopřejeme k nákupu Inteligentního řídicího systému pro bazény ASIN AQUA Home

Se zařízením ASIN AQUA Home získá váš bazén řídicí systém nejvyšší třídy. Kombinací tradiční, lety prověřené, technologie dezinfekce, přesného měření volného chlóru, sondou CLF, nebo nepřímého měření prostřednictvím REDOX potenciálu s digitální inteligencí a připojením k ASEKO Web Services je ASIN AQUA Home tím nejlepším řešením pro váš bazén. Chlorová dezinfekce s přesným pH řízením, doplněné dávkováním Algicide a směsi Flokulantu s Koagulační složkou zajistí křišťálovou vodu vašeho bazénu za použití nejmenší potřebné dávky chemických přísad. Uživatelsky přátelské funkce ovládnání vytvoří z vašeho bazénu automatizovaný systém a jeho údržba se zjednoduší. Online připojení do systému ASEKO Web Services jej umožní sledovat odkudkoliv, kde jste online.

## Údržba vody

Vysoce účinná dezinfekce bazénové vody pro veřejné a privátní bazény. Vyvážená kombinace všech přípravků zajistí čistou a křišťálově čirou vodu.

### CHLOR PURE

Mimořádně přesné měření obsahu volného chlóru pomocí ASEKO CLF nebo REDOX sondy spojené s digitální inteligencí systému je schopno udržovat nastavenou úroveň dezinfekce za použití nejmenšího potřebného množství dezinfekčních prostředků.

### pH regulace

ASIN AQUA Home umožňuje dávkovat přípravky pH MINUS nebo pH PLUS ke stabilizaci kyselosti bazénové vody v optimální hodnotě. Přesné měření pH sondou spojené s digitální inteligencí systému udrží nastavenou hodnotu.

### ALGICID

Denní dávkování efektivního množství účinného polymerního biocidu zabezpečí vaši vodu proti řasám, houbám, plísním a bakteriím.

### FLOC+C

Podpora mechanického čištění. Floc+c zajistí efekt průzračné a křišťálově čisté vody, zajištěný pomalým dávkováním flokulační a koagulační složky. Jeho kontinuální dávkování zlepšuje schopnost filtrace zachytit i ty nejmenší nečistoty, které za normálních okolností projdou filtrem zpět do bazénu.



# Funkce řízení bazénu

## Řízení časů filtrace

Denní, automatické spouštění filtračního čerpadla, které je zapojeno do integrované zásuvky nebo do svorkovnice ASIN AQUA Home, v nastavených časových intervalech. (viz. kapitola Konfigurace)

## Hladina vody – dopouštění

Hladina vody je sledována doplňkovým **tlakovým hladinoměrem**. Systém umožňuje sledovat čtyři úrovně hladiny bazénu a podle potřeby spíná a vypíná dopouštění vody, případně vypustí přebytečnou vodu viz. kapitola Konfigurace.

## Zpětné praní filtru

Můžete nastavit časový interval zpětného praní filtru – vyžaduje automatický ventil zpětného praní **Besgo** viz. kapitola Konfigurace.

## Řízení teploty vody - Smart Heating Control

Systém je vybaven inteligentní regulací teploty vody měřené teploměrem, který je součástí systému. Je schopen spínat ohřev (elektrický ohřev, plynový ohřev, výměník tepla) a ovládat topení logikou integrovaných funkcí Smart Heating Control. (viz. kapitola Konfigurace). Pro využití všech funkcí, které nabízí SMART HEATING CONTROL, je nutno systém doplnit o **teploměr pro měření venkovní teploty**.

## Ochrana proti zamrznutí

Pokud nechcete bazén na zimu vypouštět, tato funkce pomůže zajistit ochranu bazénu proti zamrznutí (viz. kapitola Konfigurace). Systém je nutno doplnit o **teploměr pro měření venkovní teploty**.

## Řízení variabilního čerpadla VS

V nastavení vyberte typ vašeho variabilního čerpadla s proměnlivou rychlostí.

ASIN Aqua Home VS umožňuje používat 3 rychlosti vašeho VS čerpadla.

Rychlost 1 (LOW) pro ekonomickou filtraci mimo TIMER.

Rychlost 2 (MEDIUM) pro filtrování během zadaných časů.

Rychlost 3 (HIGH) během zpětného praní filtrace.

## Přepínání DNO/PŘELIV – Besgo 3w

V nastavených časech TIMERU protéká voda PŘELIVEM (**relé je aktivováno**).

Mimo stanovené časy TIMERU protéká voda dnovou vpusť (**relé deaktivováno**).

Bazénová roleta nemá žádný vliv na přepínání DNO/PŘELIV. Během zpětného praní filtru voda protéká DNOVOU VPUSTÍ. Alarm příliš vysoká hladina přepne na PŘELIV, dokud nevyprší úroveň alarmu.

## Poloha bazénové rolety (sepnuté relé)

Pokud je bazénová roleta zavřená v době běhu filtrace nastavené timerem, změní se rychlost čerpadla VS na 1 (LOW).

## Vzdálené ovládání z Externího dotykového displeje

Některé funkce jednotky ASIN AQUA Home lze nastavit a ovládat prostřednictvím externího dotykového displeje. Systém je nutno doplnit o **Externí dotykový displej**.

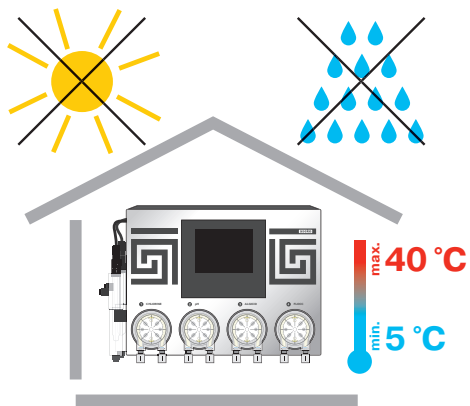

## Instalace ASIN AQUA Home

ASIN AQUA Home se instaluje na stěnu v suchém a bezprašném prostředí s teplotou neklesající pod +5 °C a nepřevyšující +40 °C.

### DOPORUČENÍ:

Montáž ASIN AQUA Home musí být provedena tak, aby ani v případě úniku chemikálií z čerpadel nebo z přívodního potrubí nedošlo k poškození jiných zařízení nebo rozliti na podlahu. Použijte záchytné misky. Neinstalujte žádné další zařízení pod ASIN AQUA Home.

K upevnění slouží montážní lišta, kterou namontujete na stěnu. Umístění je třeba vybrat tak, aby na všech stranách byl volný prostor alespoň 40 cm a výška nad podlahou byla max. 150 cm. Ve vzdálenosti 18,5 cm vyvrtejte tři otvory ve zdi. Pro upevnění použijte šrouby dodané s ASIN AQUA Home.

**VAROVÁNÍ:** Teplota v místě instalace by měla být trvale v mezích +5 až +40 °C.

Přímý sluneční svit, vysoká vlhkost a prach vedou k poškození ASIN AQUA Home.

- Před instalací zajistěte, aby voda v bazénu byla chemicky čistá. Doporučujeme napustit novou čistou vodu.
- Maximální vzdálenost nástřikových ventilů od peristaltických čerpadel ASIN AQUA Home nesmí být větší než 8 m.
- Vertikální vzdálenost mezi ASIN AQUA Home a dnem zásobníků nesmí přesahovat 2 m.

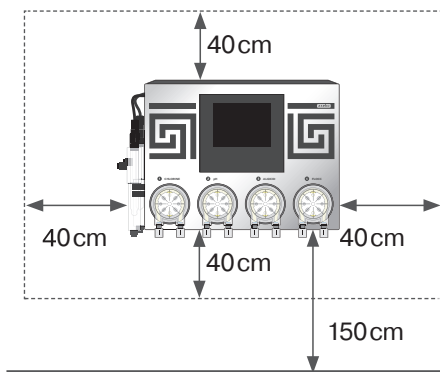

Montážní lišta

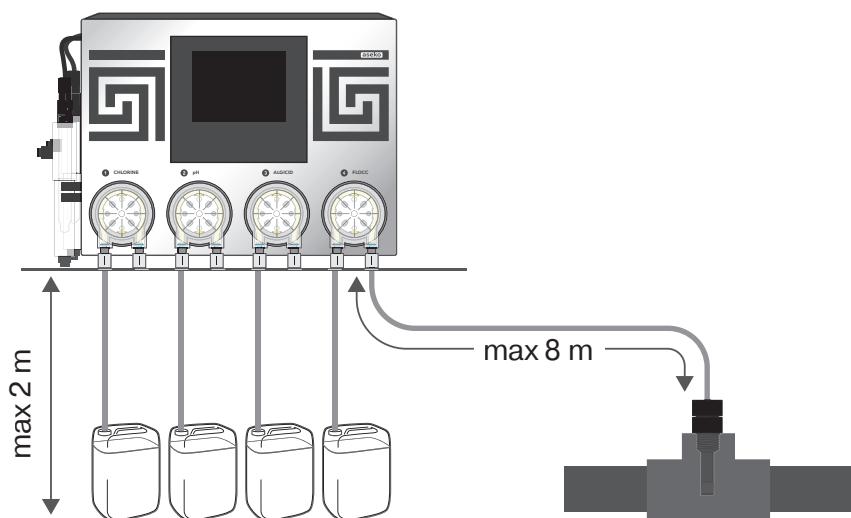
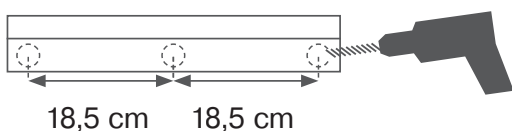



# Instalace sond

**Připravte sondu dle přiloženého návodu, odpovídajícího použitému typu sondy.**

1. Sondu pH opatrně vložte do jímky.
2. Utáhněte rukou nebo přiloženým plastovým klíčem na sondu.
3. Připojte konektor a zajistěte utažením prstence na konektoru.

Tento postup zopakujte u následující sondy.

Po vložení sond, jemném dotažení a připojení konektorů je ASIN AQUA Home připraven k připojení měřené vody.

**VAROVÁNÍ:** Sonda dotahujte pouze rukou nebo přiloženým plastovým klíčem. Nepoužívejte kleště nebo jiné nářadí.

CLF sonda na volný chlor  
# 12052



Redox sonda Long Life  
#12016



pH sonda Long Life  
#12012



Jímka na sondu pH  
#12013

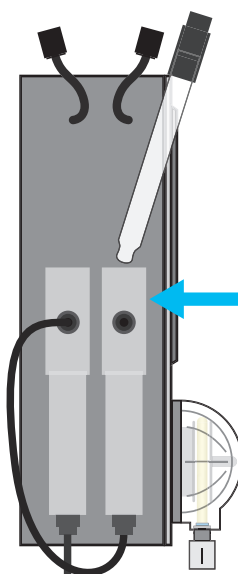

Klíč na sondy  
#13046



Jímka na sondu CLF  
nebo  
sondu Redox  
#12013

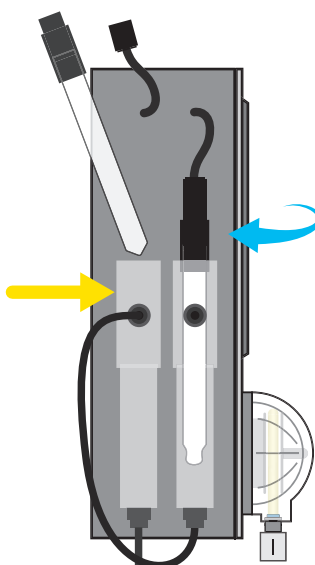

## Připojení měřené vody

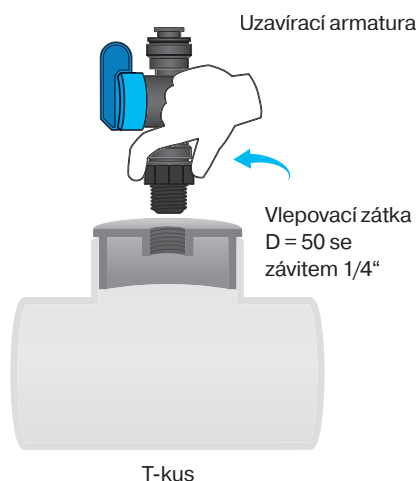
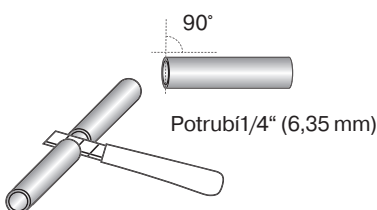
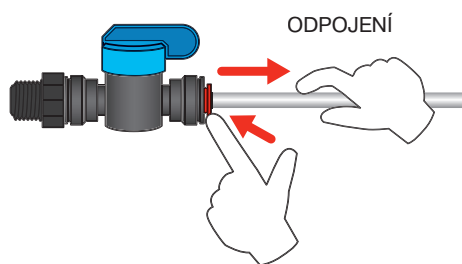
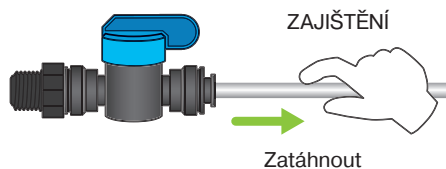
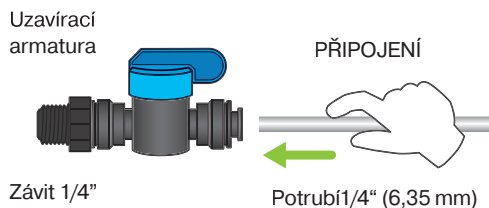

Bazénovou vodu určenou k měření je nutné připojit k ASIN AQUA Home.

Přívod měřené vody připojte za čerpadlem, před filtrem a koagulačním mixérem.

Uzavírací ventil umístíme do zátky DN50 se závitem G1/4" #12134, vlepené do T-kusu.

Pro připojení měřené vody k vašemu ASIN AQUA Home poskytuje Aseko unikátní armaturu Speedfit. Pro připojení zatlačte propojovací potrubí do konektoru Speedfit a poté tahem za hadičku zajistěte. Pro odpojení zatlačte a přidržte kruhovou kleštinu a vytáhněte propojovací potrubí viz. obrázek.

1. Pro zajištění těsnosti spojů provádějte řezy potrubí v úhlu 90°.
- Použijte ostrý nůž na řezání plastu. Řez musí být čistý a hladký.
2. Přívod vody připojte do přípojky filtru měřené vody a odvod do přípojky na jímce sondy. Ujistěte se, že tlak měřené vody není větší než 1,5 bar.
3. Odvod měřené vod z jímek doporučujeme provést do beztlaku (přepadová nádrž) nebo za filtraci.

**VAROVÁNÍ:** k ošetření konců potrubí používejte ostrý nůž (součást dodávky). Použití nůžek nebo kleští deformuje konec hadičky a vede k netěsnostem. Dotahujte pouze rukou. Nepoužívejte kleště nebo jiné nářadí.

### DOPORUČENÍ:

Montáž ASIN AQUA Home musí být provedena tak, aby ani v případě úniku chemikálií z čerpadel nebo z přívodního potrubí nedošlo k poškození jiných zařízení nebo rozliti na podlahu. Použijte záchytné misky. Neinstalujte žádné další zařízení pod ASIN Aqua.

Po připojení a otevření přívodu vody je váš ASIN AQUA Home připraven po zapnutí měřit hodnoty ve vašem bazénu tak, aby splňoval nastavené požadavky.

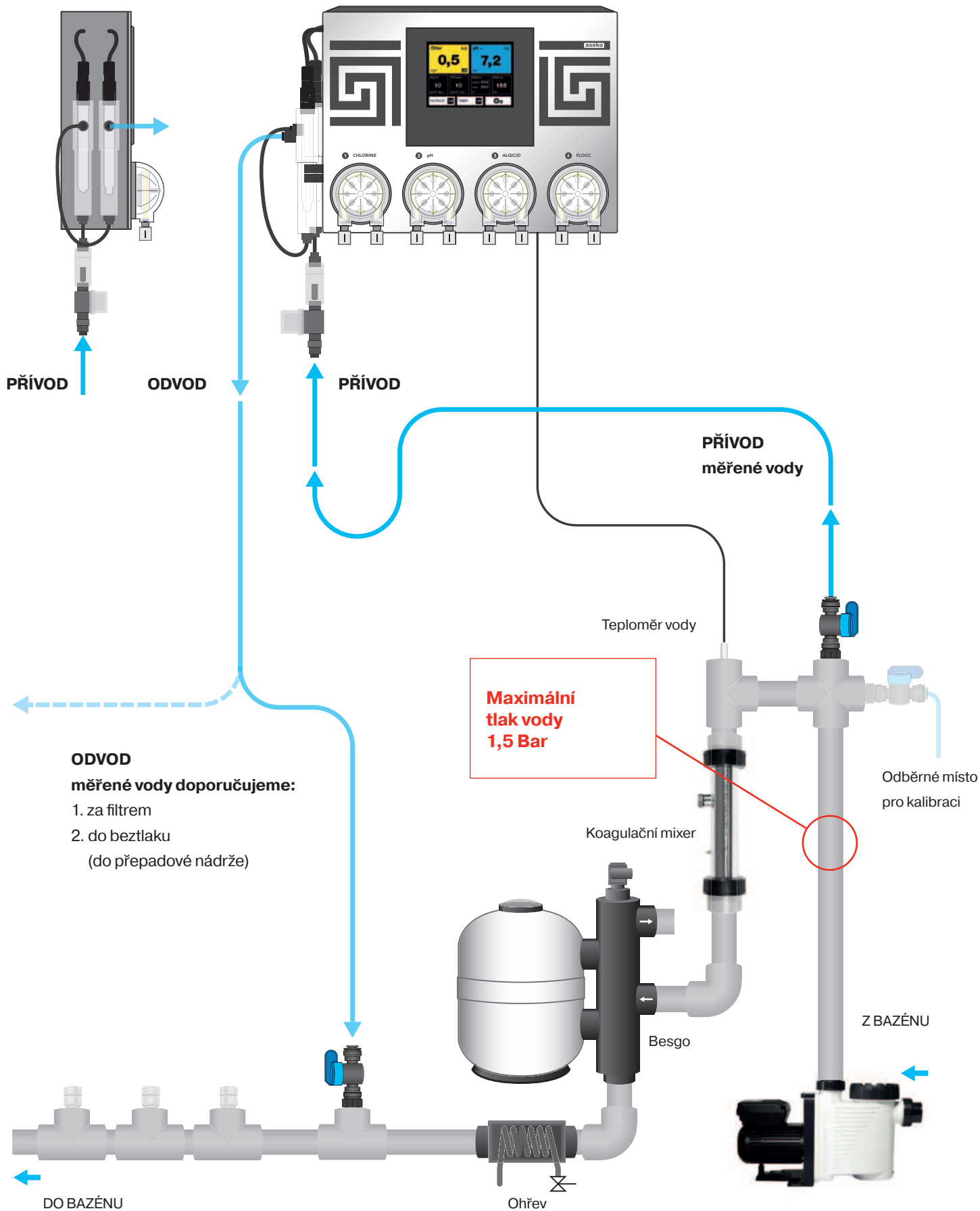

## Připojení nástřikových ventilů a dávkovaných činidel

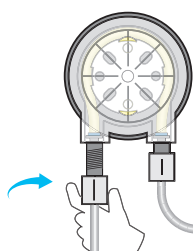
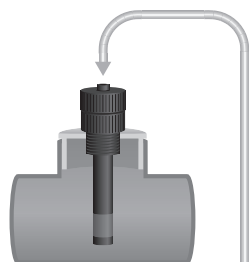
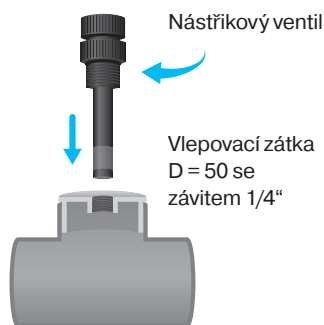
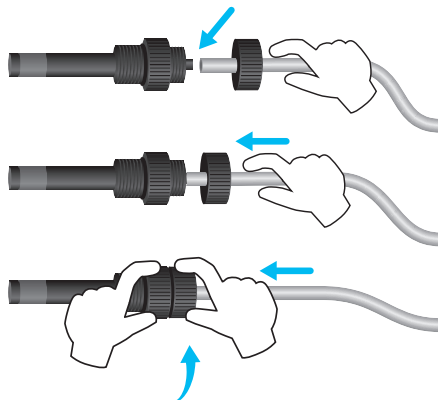

Ø 6,35 mm

Vrtáky



Ø 1 mm

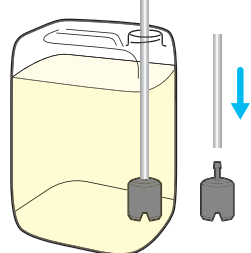

V tomto kroku je potřeba propojit nástřikové ventily pro jednotlivé chemikálie s dávkovacími čerpadly a dávkovanými činidly.

Nástřikový ventil umístíme do zátky DN50 se závitem G1/4" #12134, vlepené do T-kusu.

1. Pro zajištění těsnosti spojů provádějte řezy potrubí v úhlu 90°.
  - Použijte ostrý nůž na řezání plastu. Řez musí být čistý a hladký.
2. Do víka kanystru CHLORPURU vyvrtajte otvor o průměru 6 mm a 1 mm (sání). Protáhněte potrubí víčkem. Délku potrubí zvolte tak, aby dosáhlo na dno kanystru a co nejprímější cestou šlo připojit k čerpadlu. Delší potrubí se v kanystru bude ohýbat a bude vytvářet vzduchové bublinky viz. obrázek Špatná instalace.
3. Na potrubí nasad'te závaží a spust'te do kanystru.
4. Plastové potrubí z kanystru CHLORPURU připojte podle obrázku do čerpadla ASIN AQUA Home (označené 1 CHLORINE) do levé přípojky.
5. Nástřikový ventil CHLORPURU zašroubujte rukou do určeného montážního otvoru (viz schéma) a připojte potrubí.
6. Propojte plastové potrubí s čerpadlem 1 CHLORINE, do pravé přípojky a nástřikovým ventilem.

Pro zapojení dávkování pH, Algicidu a Flokulantu, opakujte kroky 1 až 6 na dalších čerpadlech podle jejich označení.

- Zkontrolujte průchodnost nástřikových ventilů a těsnost celého zapojení (viz test instalace).

### VAROVÁNÍ:

Dotahujte pouze rukou. Nepoužívejte kleště nebo jiné nářadí.

### DOPORUČENÍ:

Montáž ASIN AQUA Home musí být provedena tak, aby ani v případě úniku chemikálií z čerpadel nebo z přívodního potrubí nedošlo k poškození jiných zařízení nebo rozliti na podlahu. Použijte záchytné misky. Neinstalujte žádné další zařízení pod ASIN Aqua.

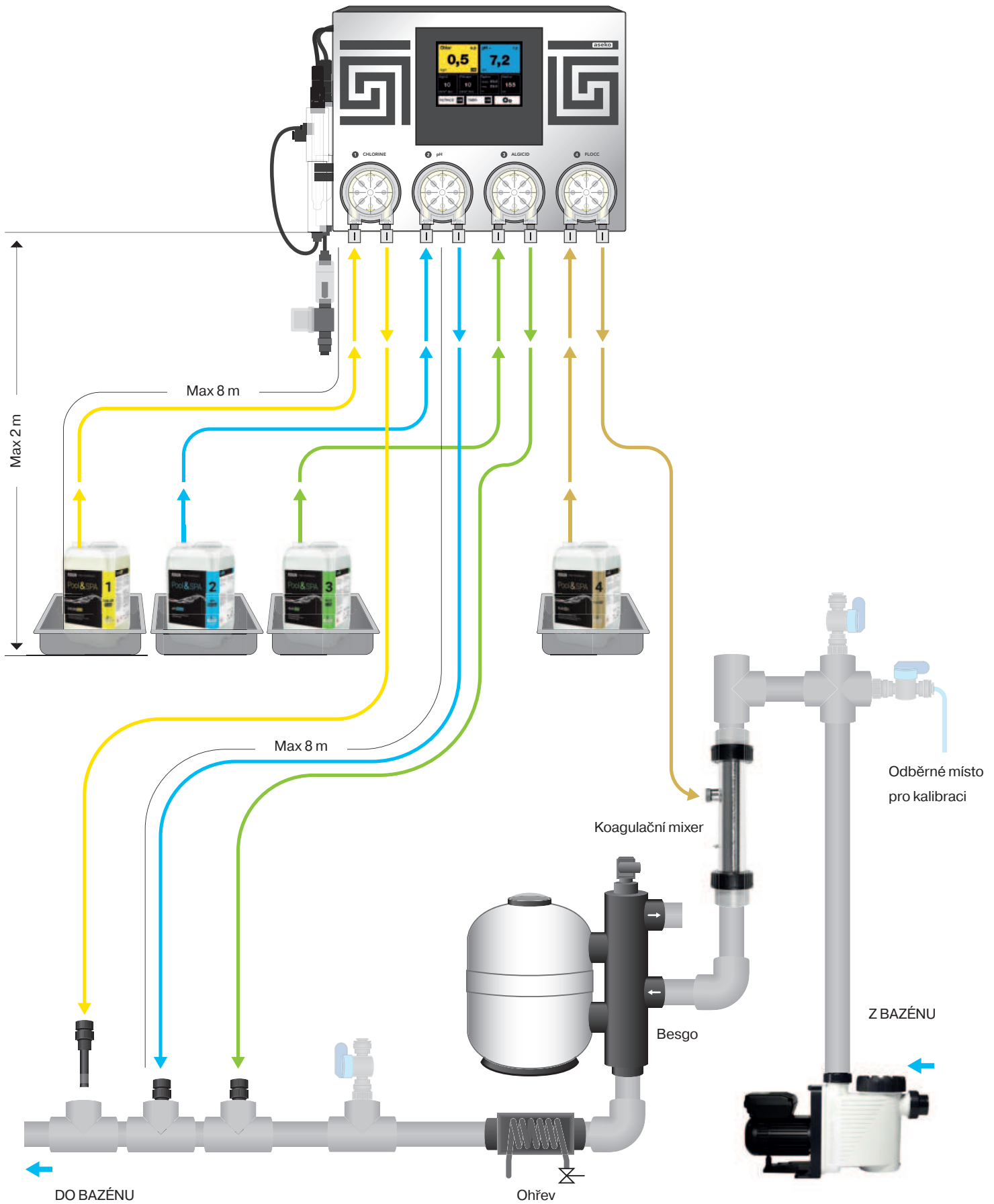



# Připojení příslušenství

## NAPÁJENÍ

230 V ~ 50 Hz

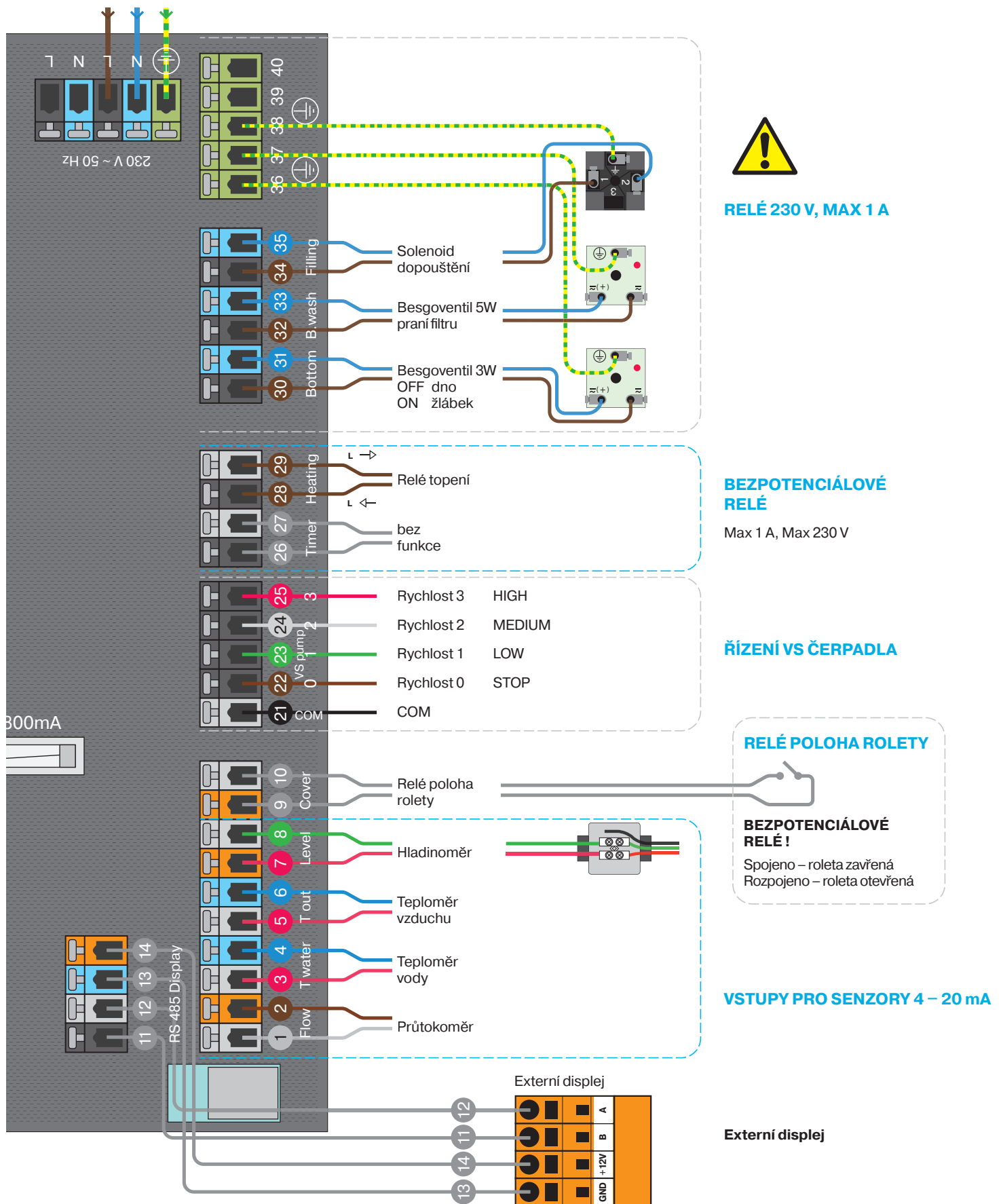

# Připojení čerpadla VS

## SPECK

## TYP A

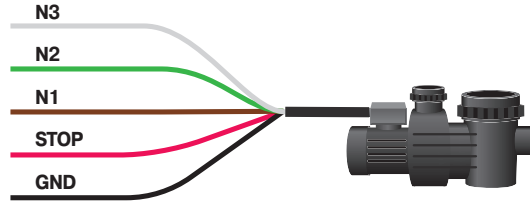
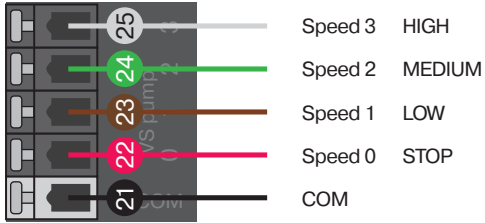

## PENTAIR

## TYP B

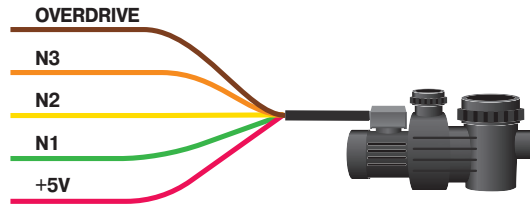
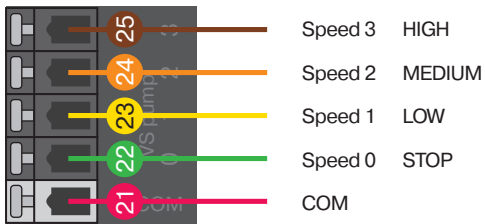

## HAYWARD (older type) TYP C

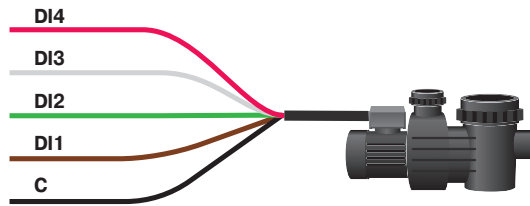
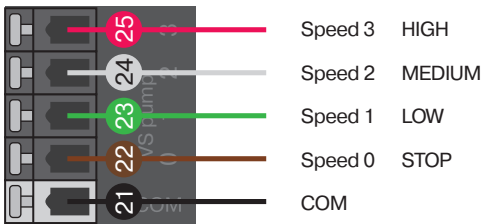

## DAB E.SWIM - E.PRO TYP B

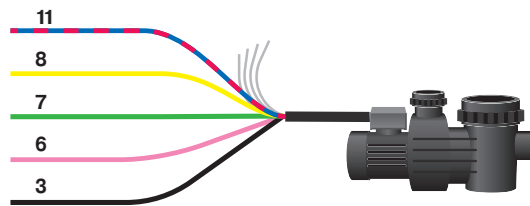
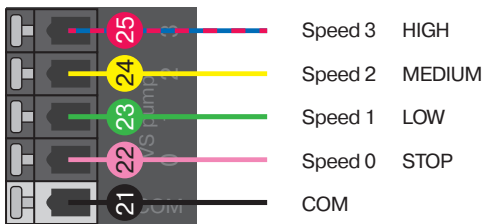

## UWE EO PM

## TYP A

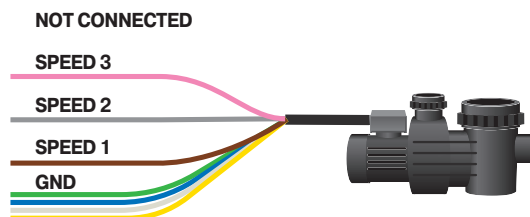
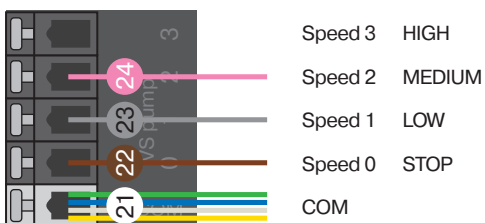



**Instalace musí být chráněna proudovým chráničem (RCD).**

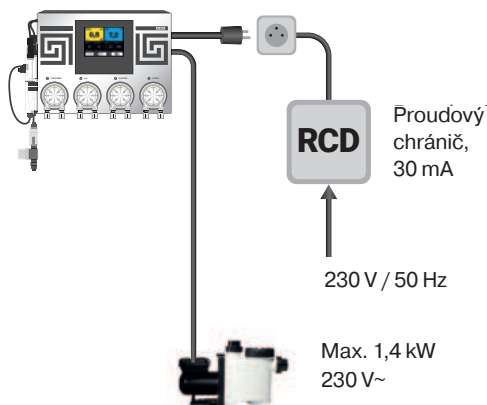

## Elektrické připojení

### Zapojení přístroje do sítě:

1. Síťový vypínač ponechejte v poloze vypnuto.
2. Zapojte filtrační zařízení do spínané zásuvky na ASIN AQUA Home (napájení filtrace – max. výkon 1,4 kW / napětí 230 V AC – volitelné).
3. Síťový kabel 230 V/50 Hz zapojte do ASIN AQUA Home (na pravé straně). Síťová zásuvka musí být chráněná proudovým chráničem.
4. Síťový vypínač přepněte do polohy zapnuto.

Po zapnutí se rozsvítí displej a po dobu spouštění se objeví startovací obrazovka ASIN AQUA Home.

### Odpojení přístroje ze sítě:

1. Síťový vypínač uveďte do polohy vypnuto.
2. Síťový kabel ASIN AQUA Home vypojte ze zásuvky 230 V/50 Hz.
3. Odpojte síťový kabel filtrační jednotky z ASIN AQUA Home (volitelné).

**VAROVÁNÍ:** Pokud se zařízení použije jiným způsobem, který není specifikován výrobcem, může být ochrana poskytovaná zařízením narušena.

Napájení	230 V / 50 Hz
Příkon	24 VA
Spotřeba elektrické energie (včetně filtrace)	1449 VA
Maximální příkon připojené filtrace	1,4 kW / 230 V AC
Pojistka	T800 mA; T160 mA; T6,3 A
Kategorie přepětí	II
Ochrana	IP30
Klimatická odolnost	+5 až +40 °C
Váha	6,7 kg
Umístění	nástěnné
Výstupní kontakty relé	230 V / 1,4 kW
Výkon dávkovacích čerpadel	10ml a 60 ml / min / max. 1bar
Tlak měřené vody	max. 1 bar (nesmí být podtlak)
Rozměry	430 x 330 x 160 mm

# Test instalace

**VAROVÁNÍ:** Všechny překážky, bubliny nebo netěsnosti v připojovacím potrubí zabrání ASIN AQUA Home ve správné funkci. Číré plastové potrubí vám umožní sledovat tok tekutiny do nástřikových ventilů.

Před zahájením provozu otestujte instalaci ASIN AQUA Home. Většina problémů je výsledkem špatně provedené instalace.

## Test

V hlavní obrazovce zvolte tlačítko se symbolem nastavení. V další obrazovce zvolte Test „Test výstupů“, postupně spusťte všechna čerpadla a za běhu zkontrolujte těsnost všech spojů připojovacího potrubí. Zkontrolujte nástřikové ventily zda nejsou blokovány, a že se v potrubí nevytvářejí vzduchové bubliny.

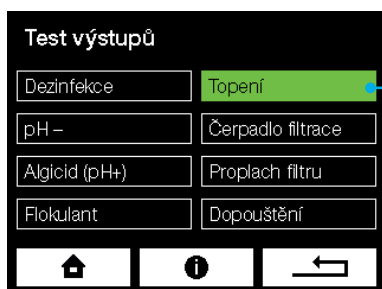

Stisknutím **ZAPNETE (ZELENÁ)** a dalším stisknutím **VYPNETE**

### NEZAPOMEŇTE!

**Proveďte testovací spuštění a vypnutí všech přídatných zařízení, připojených k jednotce ASIN AQUA Home.**

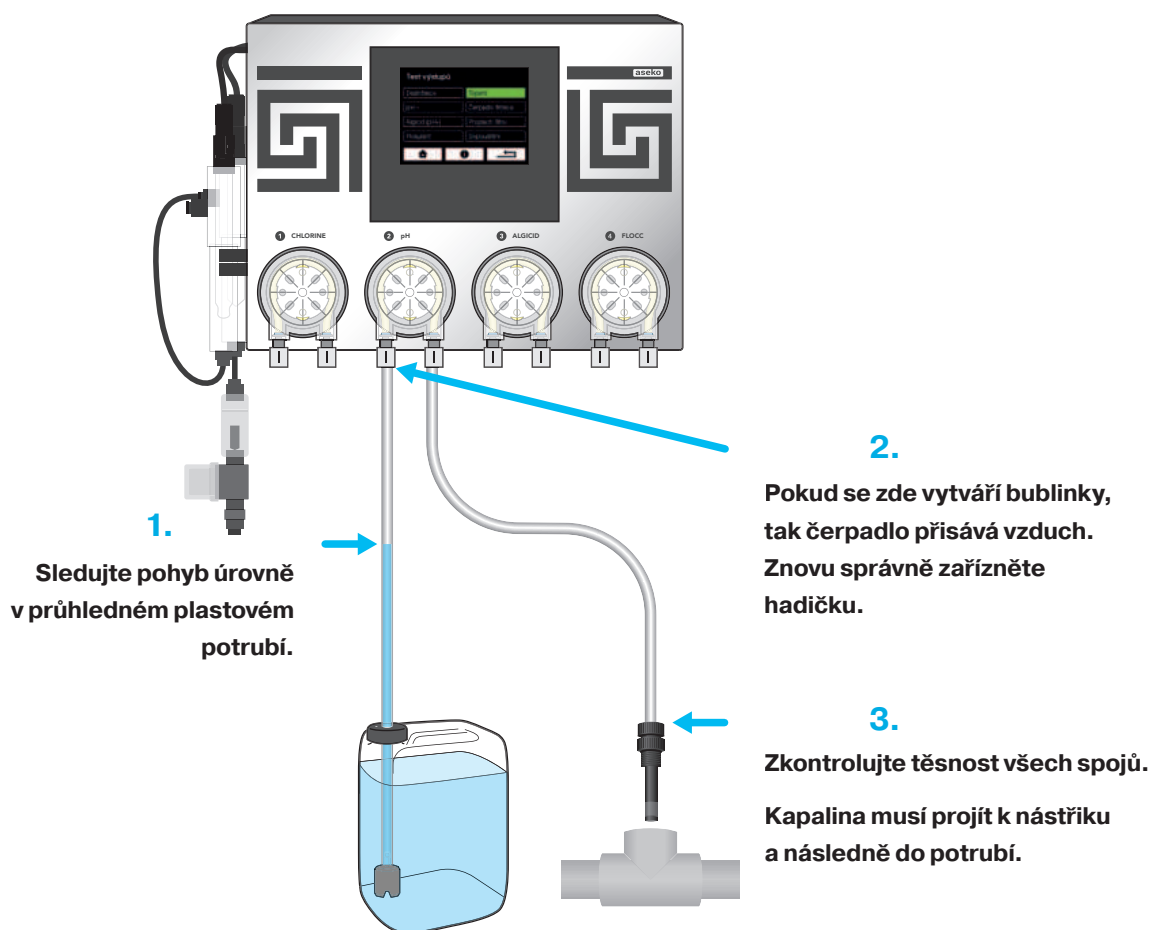

# Ovládání

## Základní obrazovka

Zobrazuje měřené požadované hodnoty a stavové informace.

Např. kliknutím na políčko **Chlor** se dostanete na nastavení požadované hodnoty chloru v bazénové vodě.

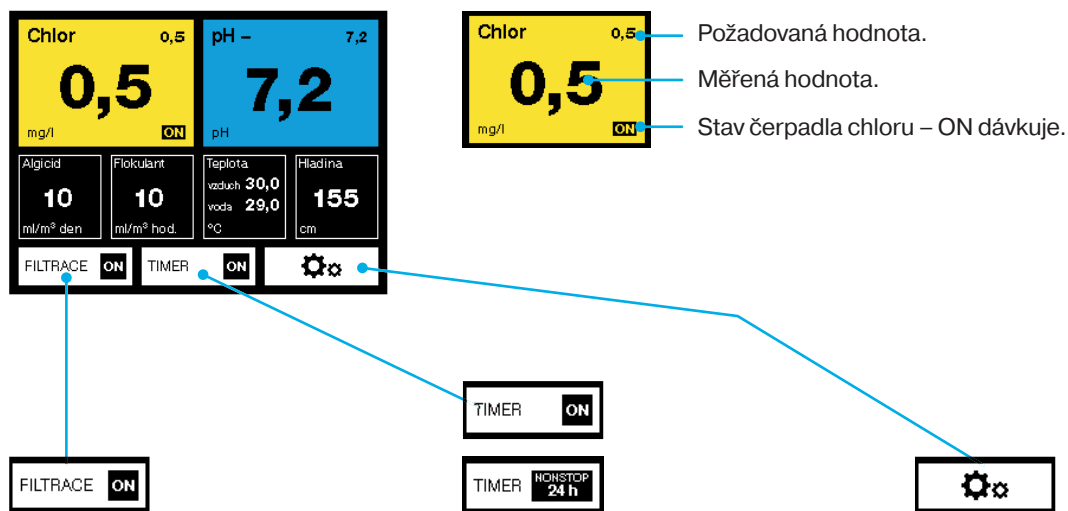

**ON/OFF** signalizuje aktuální stav filtrace.

Timer umožňuje nastavit režim řízení a časy běhu filtrace.

Vstup do nastavení.

**ON** – filtrace se bude řídit podle nastavených časů.

**NONSTOP 24 h** – filtrace poběží nepřetržitě 24 hodin.



Ruční ovládání umožňuje:

**zapnout/vypnout filtrace** mimo nastavené časy,  
**spustit praní filtru** mimo nastavené časy.





## Nastavení



Zpět na hlavní obrazovku.



Zobrazí nápovědu/  
zkrácený manuál ke  
konkrétní obrazovce.



Zpět na předchozí  
obrazovku.



## Pohyb v menu



Pohyb v menu na předchozí stránku.

2/3

Ukazatel aktuální strany a celkového počtu stran.



Pohyb v menu na další stránku.



ON – funkce je zapnutá



OFF – funkce je  
vypnutá

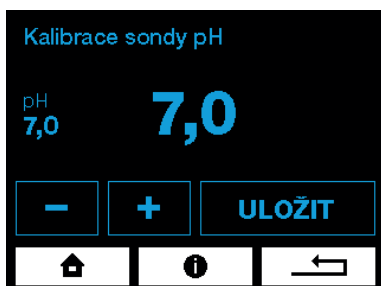

## Nastavení hodnot



Snižuje hodnotu.



Zvyšuje hodnotu.

# Konfigurace

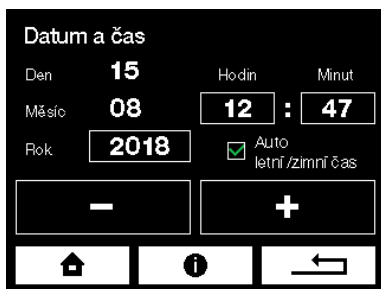

## Datum a čas

Pro správnou funkci časovačů a správné zobrazování v monitoringu nastavte aktuální hodnotu data a času.



## Objem bazénu

Pro správnou funkci ASIN AQUA Home je nutné přesně nastavit objem bazénu. Vypočítejte objem vašeho bazénu v m<sup>3</sup>:

Délka (D) krát šířka (Š) krát hloubka (H) rovná se objem bazénu (O)  
– (D × Š × H = O).

Tlačítka + a – upravte hodnotu.

**VAROVÁNÍ:** objem bazénu ovlivňuje maximální bezpečnostní dávku, nastavte správnou hodnotu.



## Timer filtrace

Filtrace může fungovat NONSTOP 24 hodin nebo v jednom až dvou časových intervalech.

### Řízení variabilního čerpadla

ASIN AQUA Home umožňuje řídit cirkulační čerpadla s variabilním výkonem SPECK nebo PENTAIR. V nastavených časech na TIMERU běží čerpadlo rychlostí 2, mimo nastavené časy (kdy by čerpadlo bylo normálně vypnuté) běží rychlostí 1 (nebo je dle vaší volby vypnuté). Při zpětném praní běží rychlostí 3.

Jednotlivé rychlosti 1, 2, 3 se nastavují přímo na čerpadle dle návodu příslušného čerpadla.



## Automatické praní filtru

Vzhledem k tomu, že technologie ASIN AQUA Home je založena zejména na vysokém výkonu filtrování a účinnosti odstraňování i nejjemnějších nečistot **je nutné pravidelně prát filtr**. Funkce automatického praní ho provádí pravidelně v předem nastavených intervalech.

**Pro aktivaci této funkce je nutné použití automatického pěticestného ventilu BESGO. #63105** Jeho přestavení je aktivováno sepnutím relé. Sepnutím relé dojde k aktivaci ventilu BESGO a ten je s pomocí tlakové vody nebo vzduchu přestaven do požadované polohy. Viz návod BESGO.

## Inteligentní řízení topení

### Měření teploty vody a řízení ohřevu

K měření teploty vody je používán elektronický teploměr s vysokou přesností. Ten by měl být nainstalován ve vtokovém potrubí z bazénu. Nikdy ho neumíst'ujte za výměník topení. Dochází k velkému zkruslení teploty. V případě poklesu teploty pod požadovanou dojde k sepnutí relé a tím se aktivuje váš zdroj tepla (tepelné čerpadlo, elektro-ohřev, oběhové čerpadlo plynového kotle).



### Funkce řízení topení je nadřazená řízení filtrace

V případě, že zadáte, aby řízení teploty bylo nadřazeno časovači filtrace, bude topení, a tím i běh cirkulačního čerpadla, v provozu i po ukončení nastavené doby běhu cirkulačního čerpadla. To se vypne až při dosažení požadované teploty. Opět se zapne až v době nastavené na časovači.



### Nastavení času ohřevu

Tato funkce umožní nastavit čas, kdy bude topení ve funkci. Je to výhodné zejména pro spínání tepelných čerpadel, které mají přes den, kdy je vyšší venkovní teplota, vyšší účinnost.



### Topit při venkovní teplotě (nad nebo pod)

Tato funkce umožní nastavit venkovní teplotu vzduchu, při které má začít ASIN AQUA Home topit nebo pod kterou má začít topit. Tato funkce vyžaduje instalaci **teploměru pro měření venkovní teploty #8953**



## Ochrana proti zamrznutí

Pro aktivaci funkce je nutné nainstalovat **teploměr pro měření venkovní teploty #8953**

- Po aktivaci ochrany proti zamrznutí ASIN AQUA Home kontroluje venkovní teplotu. Pokud je venkovní teplota nižší než 0 °C spustí se filtrace. Po 15 minutách změří ASIN AQUA Home teplotu bazénové vody.
- Pokud teplota bazénové vody poklesla pod hodnotu nastavenou v ochraně proti zamrznutí (4 °C) bude ASIN AQUA Home pokračovat ve filtrování a spustí ohřev bazénové vody. Po dosažení požadované teploty proti zamrznutí se ohřev a filtrace vypnou.
- V případě, že je venkovní teplota stále pod nulou, dojde k dalšímu puštění filtrace za 6 hodin opět na 15 minut pro kontrolu teploty vody.

Dopuštění je deaktivováno. Chemikálie se dávkuje pouze ve stanovených časech filtrace.



## Hladinoměr – měření hladiny a automatické dopouštění

Měření hladiny je prováděno **tlakovým hladinoměrem #12086**. To umožňuje velmi jednoduchou instalaci senzoru jeho vložením do akumulační nádrže nebo skimmeru. Hladina je hlídána ve čtyřech úrovních, které jednoduše zadáte v centimetrech výšky vody.

### Nastavení:

#### Vysoká hladina – ALARM v přepadové nádrži je mnoho vody.

Při dosažení této úrovně se odstartují tři možné procesy:

1. V případě, že je aktivní automatické praní filtru, dojde ke spuštění jednoho cyklu praní filtru.
2. V případě, že automatické praní filtru není aktivní, dojde k sepnutí relé 19 (praní filtru) na dobu, dokud nebude hladina OK. Je možné na toto relé připojit druhé cirkulační čerpadlo.
3. Je-li filtrace vypnuta v poloze OFF, bude spuštěna do režimu ON.

#### Dopouštění – OFF požadovaná hladina

Dojde k vypnutí dopouštění

#### Dopouštění – ON hladina, při které dojde ke spuštění dopouštění

Dopouštění se spustí až po 10 vteřinách, ve kterých je trvale hladina pod touto hodnotou, aby nedocházelo ke kmitání spuštění

#### Nízká hladina – ALARM

Dojde k vypnutí cirkulačního čerpadla a celého systému měření a dávkování.

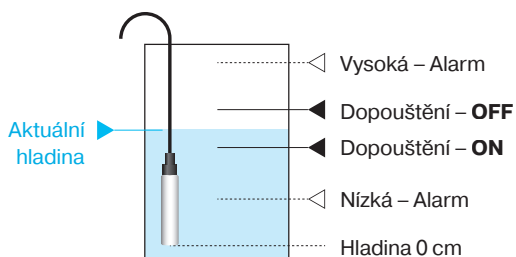



## Průtokoměr

Průtokoměr detekuje průtok měřené vody. Dávkování chemikálií bude probíhat, pouze když bude detekován průtok měřené vody k sondám.

Pravidelně proplachujte sítko kontrolního průtokoměru.

**Varování:** průtokoměr vypínejte pouze v případě poruchy.



## Prodleva

**Doba prodlevy po dávkce** je čas, po který ASIN AQUA Home měří, ale nedávkuje.

**Doba prodlevy po startu** (při zapnutí timerem) je čas po zapnutí přístroje, kdy ASIN AQUA Home neměří, nedávkuje a čeká na ustálení signálu od sond.

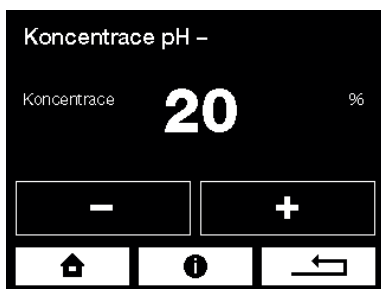

## Koncentrace pH-

Pro originální přípravky ASEKO Pool & SPA ponechte přednastavené hodnoty. Pro ostatní neoriginální přípravky nastavte koncentraci dle údajů na etiketě použité chemikálie.

**Doporučení:** používejte originální přípravky ASEKO Pool & SPA

**Varování:** vyšší koncentrace mohou mít za následek nižší životnost komponent ASIN AQUA Home a rychlejší opotřebení materiálů v bazénu.



## Řízení variabilního čerpadlo VS

V nastavení vyberte typ vašeho variabilního čerpadla s proměnlivou rychlostí.

ASIN Aqua Home VS umožňuje používat 3 rychlosti vašeho VS čerpadla.

Rychlost 1 (LOW) pro ekonomickou filtraci mimo TIMER.

Rychlost 2 (MEDIUM) pro filtrování během zadaných časů.

Rychlost 3 (HIGH) během zpětného praní filtrace.

## Přepínání DNO/PŘELIV – Besgo 3w

V nastavených časech TIMERU protéká voda PŘELIVEM (**relé je aktivováno**).

Mimo stanovené časy TIMERU protéká voda dnovou vpusť (**relé deaktivováno**).

Bazénová roleta nemá žádný vliv na přepínání DNO/PŘELIV. Během zpětného

praní filtru voda protéká DNOVOU VPUSTÍ. Alarm příliš vysoká hladina přepne

na PŘELIV, dokud nevyprší úroveň alarmu.

## Poloha bazénové rolety (sepnuté relé)

Pokud je bazénová roleta zavřená v době běhu filtrace nastavené timerem, změní se rychlost čerpadla VS na 1 (LOW).



# Volba sondy dezinfekce

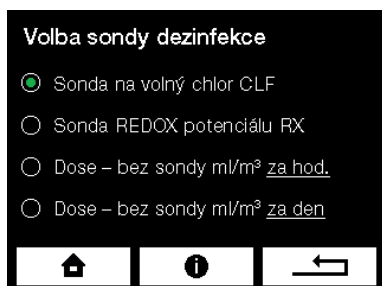

## 1. Sonda na volný chlor CLF



## 2. Sonda Redox potenciálu RX



# Uvedení do provozu a nastavení požadovaných hodnot

## Postup uvedení do provozu

Voda v bazénu musí být čistá bez příměsí.  
Ideálně nově napuštěná z vodovodního řadu.

- Nastavte filtraci tak, aby fungovala po dobu 24 hodin.
- Zapněte filtraci na bšh NONSTOP 24 hodin
- Pokud máte sondu CLF, nastavte požadovanou hodnotu na 0,0 mg/l. Pokud máte sondu REDOX, nastavte požadovanou hodnotu na 000 mV.



**ZAVŘENO**



## Uzavřete přívod vody k sondám

ASIN AQUA Home zobrazí upozornění „Není průtok k sondám“.



SuperCHLOR  
#13120

## Proved'te superchloraci

Přípravkem Super CHLOR (anorganický aktivní chlor bez stabilizátorů) proved'te superchloraci bazénové vody.

Postupujte podle návodu na obalu (1 kg = 80 m³).

## Počkejte alespoň 1 hodinu. Optimálně 24 hodin.

Než otevřete přívod vody k sondám musí být **voda čistá** a **koncentrace chloru** změřená kolorimetrem nebo Pool Testerem musí být v rozsahu **0,3 až 1,2 mg/l**.

Pokud je **koncentrace nižší** opakujte superchloraci. Pokud je **koncentrace vyšší** čekejte na pokles chloru ve vodě.

**OTEVŘENO**



### Otevřete přívod vody k sondám

Na displeji ASIN AQUA Home zmizí upozornění „Není průtok k sondám“.



### Nastavení pH

Vzhledem k tomu, že systém úpravy vody ASIN AQUA Home má účinnost v širokém rozsahu pH je dobré zadat požadovanou hodnotu pH ve výši, jakou má voda, kterou dopouštíte, případně mírně sníženou.

**Požadovaná hodnota pH = pH vody dopouštěné (v rozsahu 6,8 až 7,5)**

V provozu se pH může měnit, ale pokud je v rozsahu 6,8 až 7,5, není nutné nastavení měnit



### Nastavení ALGICID

Dostatečně účinná dávka pro většinu bazénů je 10 ml na m<sup>3</sup> za den. Pokud se v bazénu objeví zelená řasa je možné dávku zvýšit. Po odeznění se může dávka vrátit na 10 ml.



### Nastavení FLOC+C

Dávka FLOC+C se řídí podle množství cirkulační vody, která za hodinu proteče přes vaši filtraci.

Podle výkonu vašeho cirkulačního čerpadla (v m<sup>3</sup> za hodinu) nastavte hodnotu dávky FLOC+C. Pro většinu domácích bazénů se tato hodnota pohybuje mezi 10 – 40 ml za hodinu.

# Pokud máte sondu CLF

Pro správnou funkci sondy CLF je nutné dodržet níže popsané podmínky:

## pH bazénové vody

Ideální hodnota pH by měla být mezi **6,8 až 7,5**.

**Hodnota pH bazénové vody musí být stabilizovaná.**

Pokud hodnota pH kolísá mění se i hodnota chloru v bazénové vodě.

Obsah chloru mg/l	Teplota vody
0,3 – 0,5	24 – 26 °C
0,5 – 0,8	26 – 32 °C
0,8 - 1	Více než 32 °C

## Určení požadované hodnoty chloru v bazénové vodě

Potřebná koncentrace chloru v bazénové vodě se mění s teplotou vody vašeho bazénu. Nikdy by neměla být nižší než 0,3 mg/l. Požadovanou hodnotu určete pomocí tabulky vlevo.

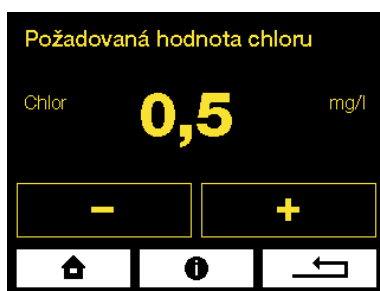

## Postup nastavení požadované hodnoty chloru

Kolorimetrem nebo Pool Testerem změřte hodnotu chloru ve vzorku bazénové vody.

**Pokud je v bazénové vodě požadovaná koncentrace chloru (změřena kolorimetrem nebo Pool Testerem):**

- **ODPOVÍDAJÍCÍ**, hodnotě na displeji ASIN AQUA Home, je Váš přístroj, nachystaný udržovat požadovanou koncentraci chloru v bazénové vodě.
- **NIŽŠÍ**, než požadovaná hodnota na displeji ASIN AQUA Home, **zvyšte** požadovanou hodnotu oproti stávajícímu nastavení dezinfekce o **0,1 max o 0,2 mg/l** (nehleďte na požadovanou hodnotu dle tabulky).

Po promíchání bazénu a ustálení požadované hodnoty na displeji ASIN AQUA Home, opakujte měření.

Postup opakujte dokud nebude **koncentrace chloru v bazénové vodě odpovídat skutečné požadované hodnotě**, poté nastavte správnou požadovanou hodnotu dle tabulky. Následně můžete provést kalibraci sondy CLF (viz. kapitola Kalibrace sondy CLF).

- **VYŠŠÍ**, než požadovaná hodnota na displeji ASIN AQUA Home, můžete provést kalibraci sondy CLF (viz. kapitola Kalibrace sondy CLF).

### UPOZORNĚNÍ:

**Nízkou hodnotu chloru** v bazénové vodě **vyřešte zvýšením požadované hodnoty dezinfekce**.

### DOPORUČENÍ:

Jedenkrát týdně zkontrolujte kolorimetrem nebo testem obsah chloru v bazénové vodě.

# Pokud máte sondu Redox

Pro správnou funkci sondy REDOX je nutné dodržet níže popsané podmínky:

## pH bazénové vody

Ideální hodnota pH by měla být mezi **6,8 až 7,5**.

**Hodnota pH bazénové vody musí být stabilizovaná.**

Pokud hodnota pH kolísá mění se i hodnota Redoxu v bazénové vodě.

Obsah chloru mg/l	Teplota vody
0,3 – 0,5	24 – 26 °C
0,5 – 0,8	26 – 32 °C
0,8 - 1	Více než 32 °C

## Určení požadované hodnoty chloru v bazénové vodě

Potřebná koncentrace chloru v bazénové vodě se mění s teplotou vody vašeho bazénu. Nikdy by neměla být nižší než 0,3 mg/l. Požadovanou hodnotu určete pomocí tabulky vlevo.

## Postup nastavení požadované hodnoty Redox

Nastavte požadovanou hodnotu **REDOX na 650 mV**

Pomocí testeru zkontrolujte, že **obsah chloru v bazénové vodě je v rozsahu 0,5 – 1,2 mg/l**.

## Vyčkejte 24 hodin, pro stabilizaci sondy.

## Doladění

Kolorimetrem nebo Pool Testerem změřte hodnotu chloru ve vzorku bazénové vody.

- Pokud je hodnota chloru v bazénové vodě **ODPOVÍDAJÍCÍ** je Váš ASIN AQUA Home nachystaný udržovat požadovanou koncentraci chloru v bazénové vodě.
- Pokud je hodnota chloru v bazénové vodě **NÍZKÁ** zvýšte v menu požadovanou hodnotu REDOX mV.
- Pokud je hodnota chloru v bazénové vodě **VYSOKÁ** snižte v menu požadovanou hodnotu REDOX mV.

### Každých 10 mV

**odpovídá 0,1 mg/l chloru v bazénové vodě.**

### PŘÍKLAD:

Hodnota chloru v bazénové vodě je 0,3 mg/l, zobrazená hodnota na displeji je 650 mV. Chcete-li mít hodnotu chloru 0,5 mg/l. Musíte zvýšit nastavenou hodnotu redoxu o 20 mV na 670 mV.

### POZNÁMKA:

Vztah Redox potenciálu a obsahu chloru v bazénové vodě nelze určit přesnou tabulkou. Správnou hodnotu redoxu je nutné vypočítat opakovaným kontrolním měřením.



## Bezpečnostní funkce

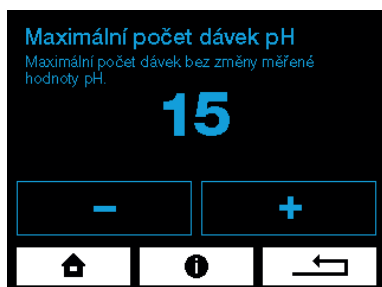

### Maximální počet dávek pH – bez odezvy sondy.

Pokud nedojde ke změně měřené hodnoty pH ani po 10/15/30 dávkách (dle nastavení) zastaví ASIN AQUA Home dávkování pH a na displeji se objeví chybová hláška.

Ostatní funkce ASIN AQUA Home nejsou omezeny.

Chybové hlášení musí zrušit obsluha.



### Maximální čas dopouštění

Omezí dobu dopouštění na nastavenou dobu.

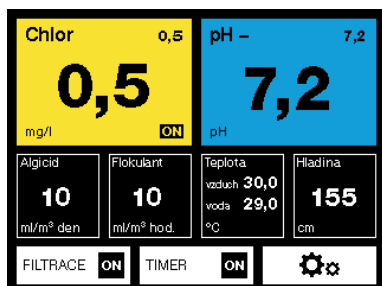

## Provoz

V normálním automatickém režimu jsou zobrazeny pouze tyto 3 obrazovky.

### Úvodní obrazovka



### Prodleva po startu

Během této doby ASIN AQUA nedávkuje, čeká na stabilizaci sond a čeká na promíchání bazénové vody.

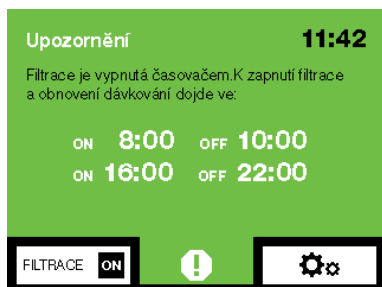

### Filtrace je vypnuta časovačem



# Provozní měření a kalibrace

**Sondu pH nekalibrujte při rozdílu pH menším než 1.**

**Sondu pH lze kalibrovat v rozmezí pH 6,2 až 7,8.**

**Sondu pH nelze kalibrovat, pokud je zobrazeno varování LOW nebo HIGH (nízký nebo vysoký signál sondy).**

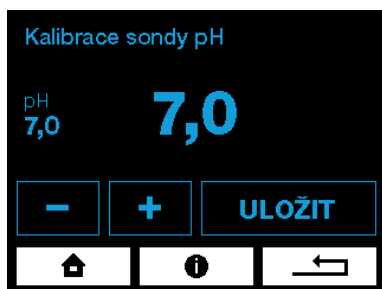

pH - Buffer 7,00 #12065



## Kalibrace sondy pH

V provozu může dojít při měření pH k rozdílu, který ukazuje přístroj ASIN AQUA Home a skutečnou hodnotou pH měřenou přímo ve vodě. Kalibraci lze provést dvěma způsoby:

### 1. Pomocí bufferu

- **Uzavřete přívod vody k sondám.**
- Vymontujeme sondu z ASIN AQUA Home: sondu opláchneme čistou vodou a otřeme.
- Sonda musí zůstat spojena s přístrojem pomocí kabelu. Sondu ponoříme do kalibračního pufru 7,0 a po ustálení zadáme tuto hodnotu do ASIN AQUA Home v obrazovce „Kalibrace sondy pH“.

### 2. Změřením hodnoty kolorimetrem nebo Pool Testerem

- **Přívod vody k sondám musí být otevřen**
- Změříme hodnotu pH přímo v bazénové vodě pomocí kolorimetru nebo Pool Testeru.
- Takto zjištěnou hodnotu pak zadáme do ASIN AQUA Home v obrazovce Kalibrace sondy pH. Kalibraci lze provádět v rozmezí 6,4 - 7,8

**Varování:** pozor na samovolné dávkování v průběhu ručního měření nebo těsně před odebráním vzorku bazénové vody.

## Kalibrace sondy CLF

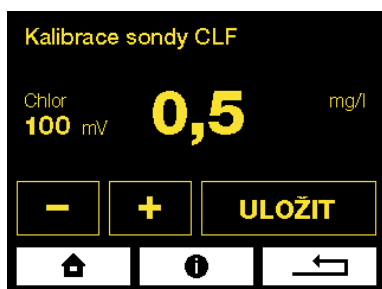

**Nekalibrujte sondu**, dokud není voda v bazénu dokonale promíchána a **hodnota na displeji ASIN AQUA není stabilní**.

**To může trvat několik hodin.**

Kalibrace se provádí zadáním ručně naměřené hodnoty koncentrace chloru (pomocí fotometru) v menu KALIBRACE.



Photometr  
# 13076

Při rozdílu fotometrem **naměřené hodnoty** a hodnoty zobrazené **na displeji** menší než **0,2 mg/litr** není nutné provádět kalibraci.

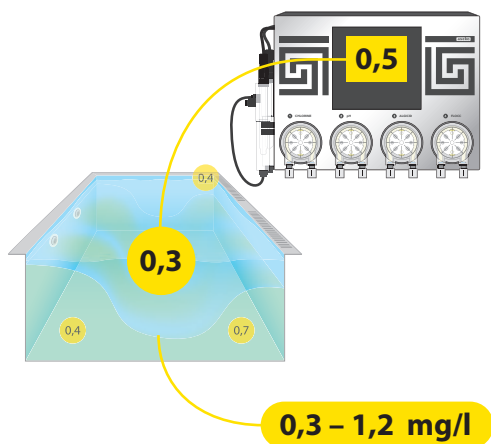

Kalibraci je nejlépe provést při koncentrací chloru v bazénové vodě v rozmezí **0,3 - 1,2 mg / l**.

**Nejllepší je provést kalibraci na hodnotu rovnou nebo větší než je požadovaná hodnota.**

### Omezení kalibrací

Sondu CLF nelze kalibrovat, pokud je výstupní **signál nižší než 20 mV**.

Sondu CLF lze kalibrovat pouze **při koncentraci volného chloru 0,3 až 5,0 mg / l**.



### Kalibrace teploměru vody

Pokud se liší teplota vody od teploty, kterou ukazuje ASIN AQUA Home je možné teploměr zkalibrovat v menu kalibrace teploměru vody.



### Kalibrace teploměru vzduchu

Pokud se liší teplota vzduchu od teploty, kterou ukazuje ASIN AQUA Home je možné teploměr zkalibrovat v menu kalibrace teploměru vzduchu.

## Údržba

#12073 Náhradní hadička  
k čerpadlu PP 60

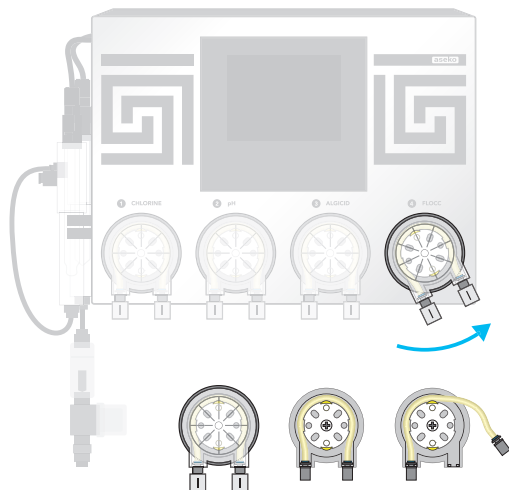

Pro zajištění optimálního výkonu vyžaduje ASIN AQUA Home pravidelnou vizuální kontrolu a údržbu.

### Výměna hadičky v čerpadle

Pro zabránění selhání čerpadla doporučujeme měnit hadičku každých 24 měsíců #12073.

#### Výměna se provádí následujícím způsobem:

- Vypněte ASIN AQUA Home.
- Otočte kazetu čerpadla proti směru hodinových ručiček a vyjměte ji z ASIN AQUA Home.
- Uvolněte oba konce hadičky a vyjměte z kazety.
- Novou hadičku namažte dodanou speciální vazelinou.
- Namazanou hadičku vložte zpět do kazety.
- Kazetu nasadte zpět na ASIN AQUA Home a otočením po směru hodinových ručiček kazetu zajistěte.
- Pro připojení hadiček použijte nové matičky, které jsou součástí setu náhradní hadičky.

#12005 Nástříkový ventil



#13087 Náhradní gumička  
pro nástříkový ventil



#12012 pH sonda



### Údržba nástříkových ventilů

Pravidelně kontrolujte průchodnost nástříkových ventilů, neporušenost gumičky, odstraňujte vodní kámen.

U soukromých bazénů měňte gumičky nástříkových ventilů každé 2 roky.

### Údržba sond

Vyjměte sondu z jímky ASIN AQUA Home a očistěte od nečistot.

Postupujte podle přiloženého návodu použité sondy.

pH - Buffer 7,00 #12065



### Test pH sondy

Sonda pH se dá prohlásit za funkční tehdy, splňuje-li následující kritéria:

- není viditelně mechanicky poškozena
- měřená hodnota pH je v toleranci  $\pm 1,0$  od měřené hodnoty.

Příklad: ve vodě je pH 7,2 a sonda měří 7,9 tolerance je 0,7 je tedy menší než povolená 1,0 sonda je OK

- sonda reaguje na kladné i záporné změny pH vody nebo pufry

Příklad. Vložíme-li sondu s otřeným a čistým hrotem do pufry 7.0 musí sonda reagovat na 90% rozsahu do 1 minuty.

### Test REDOX sondy

Redox Buffer 475 mV #12063



Sonda Redox se dá prohlásit za funkční tehdy, splňuje-li následující kritéria:

- není viditelně mechanicky poškozena
- Redox sonda přirozeně stárne takže se její citlivost snižuje ale nikdy by neměla klesnout pod určitou mez. Povolená odchylka je -12%, při testu na pufry 650 mV by neměla ukazovat méně než minimálně 572 mV
- sonda reaguje na kladné i záporné změny obsahu volného chloru ve vodě

**Žádný výrobce sond pH a redox neposkytuje záruku.**

**Společnost ASEKO se však rozhodla poskytnout svým klientům dvouletou záruku, během které máte nárok na bezplatnou opravu sond pokud vykazují odchylky větší než shora uvedené.**

### Test sondy CLF

Sonda volného chloru by měla mít výstupní signál **alespoň 20 mV** při koncentrací **volného chloru 0,8 mg/litr**. Pokud je signál nižší, musí být sonda odeslána ke kontrole. Pokud má sonda dostatečně vysoký signál, je dobré provést ještě test s čistou vodou (**voda musí být odstátá po dobu 24 hodin**). V čisté nechlorované vodě musí být signál nižší než 20 mV. Jinak musí být sonda odeslána ke kontrole.

# Chybová hlášení

Toto chybové hlášení se objeví po **15/30/60** dávkách chloru bez reakce sondy.

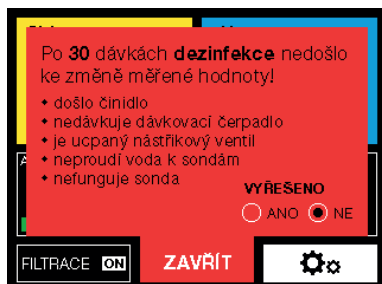

Toto chybové hlášení se objeví po **15/30** dávkách pH bez reakce sondy.



Toto chybové hlášení se objeví po překročení nastavené maximální dávky Chloru.

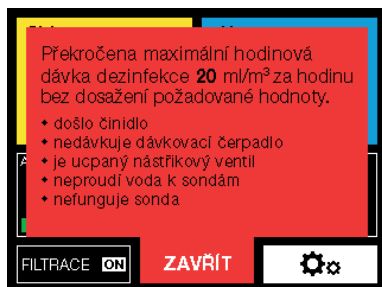

**Tyto chybové zpráva se zobrazí, když:**

## Došlo činidlo.

- Pravidelně kontrolujte hladiny kapalin, včas doplňujte.

## Nedávkuje dávkovací čerpadlo.

- Netěsnost připojení hadiček nebo jejich poškození.
- Porucha dávkovacího čerpadla. Zkontrolujte, zda se čerpadlo otáčí. Pokud ano, zkontrolujte hadičku uvnitř čerpadla, zda není poškozená nebo prasklá a případně ji vyměňte.

## Je ucpaný nástřikový ventil.

- Neprůchodnost nástřikového ventilu. Zkontrolujte, zda není ventil zanesený nečistotami nebo úsadami a zda není porušené gumové těsnění.
- Porucha dávkovacího čerpadla. Zkontrolujte, zda se čerpadlo otáčí. Pokud ano, zkontrolujte hadičku uvnitř čerpadla, zda není poškozená nebo prasklá a případně ji vyměňte.

## Neproudí voda k sondě

- Zkontrolujte stav odběrové a uzavírací armatury a jejich těsnění, zda nejsou ucpané a zda nejsou v uzavřené pozici.
- Zkontrolujte a případně vyčistěte filtr měřené vody.
- Zkontrolujte stav spojovacích hadiček od odběrové armatury ke vstupu měřené vody k sondám a dále od výstupu vody od sond k uzavírací armatuře.

## Nefunguje sonda

- Změřte ručním testerem pH. Je-li hodnota pH příliš nízká, došlo k předávkování příslušného činidla následkem špatné funkce sondy (za předpokladu, že jiné důvody, uvedené v předchozích bodech, byly vyloučeny).
- Vyměňte sondu a zkontrolujte, zda není mechanicky poškozená.
- Očistěte sondu výše popsáním postupem.
- Po dvou letech doporučujeme vyměnit sondy za nové.



## Příliš rychlá změna pH

Příliš rychlá změna pH nastává když:

1. Když je bazén dopouštěn přímo do skimmeru.
2. Pokud provedete superchloraci přímo do skimmeru bez uzavření přívodu vody k sondám nebo do jeho blízkosti.

Pokud k tomu dojde, dávkovací systém zobrazí varování a přeruší regulaci hodnoty pH na dobu 2 hodin. Toto přerušení lze zrušit ručně. Po stabilizaci hodnoty pH nebo po jedné hodině se dávkovací systém přepne do normálního režimu.



## Není průtok k sondám

Nebyl detekován průtok k sondám.

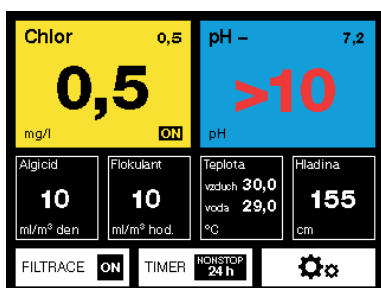

## Sonda ukazuje pH > 10

Zkontrolujte vodu v bazénu a sondu.

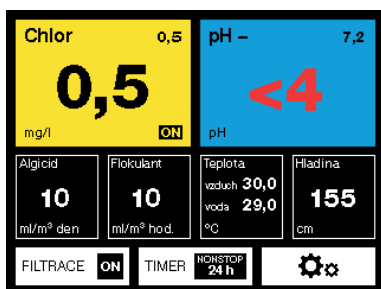

## Sonda ukazuje pH < 4

Zkontrolujte vodu v bazénu a sondu.



# Připojení k internetu

LAN konektor se propojuje s domácím routerem.

Data jsou odesílána v intervalu 10 vteřin na adresu **pool.aseko.com**, cesta nesmí být blokována firewallem.

**Spotřeba dat cca:** 0,1 GB za měsíc.

Připojení ASIN AQUA Home do vaší sítě není složité, vyžaduje však základní znalosti IT. Nemáte-li zkušenosti s nastavením sítě, bude lepší k zapojení pozvat IT specialistu.

## Možnosti připojení k internetu

### Domácí síť

Připojte ASIN AQUA Home pomocí LAN kabelu přímo do vašeho routeru.

### Mobilní síť

Nemáte-li přímý přístup k internetu ani prostřednictvím Wifi ani lokální sítě, můžete ASIN AQUA Home připojit k mobilní datové síti pomocí 3G/LTE routeru.

### Wifi připojení

Pomocí Wifi extenderu můžete ASIN AQUA Home připojit do vaší bezdrátové sítě.

### Připojení prostřednictvím elektrické sítě 230V

Pokud se instalace ASIN AQUA Home nachází v místě, kde není dosah vaší lokální sítě ani Wifi, ale používáte stejný elektrický rozvaděč pracující na stejné fázi jako vaše domácnost, můžete se připojit k vaší lokální síti pomocí Powerline adaptéru 230V.

### **Pokud máte problémy s připojením:**

Vypněte prosím ASIN AQUA.

Restartujte router a znovu zapněte ASIN AQUA.

Domácí síť musí být otevřená pro komunikaci na obou stranách  
pro URL: [pool.aseko.com](http://pool.aseko.com) **pool.aseko.com**



Připojete ASIN AQUA LAN kabelem

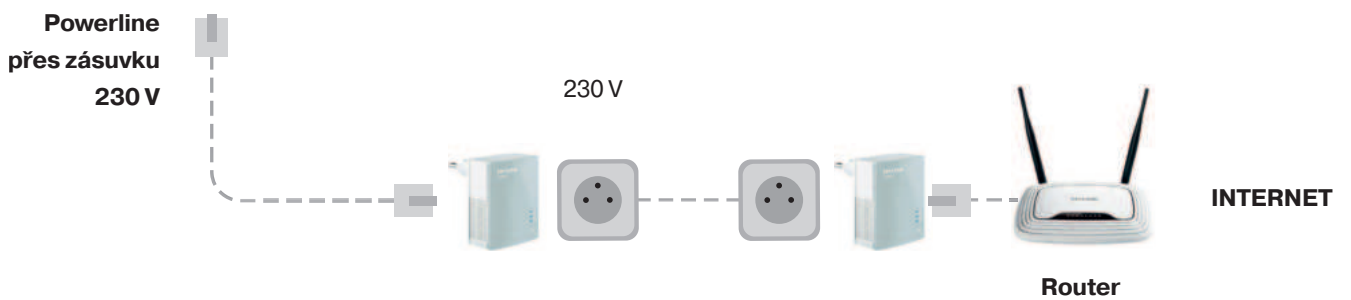
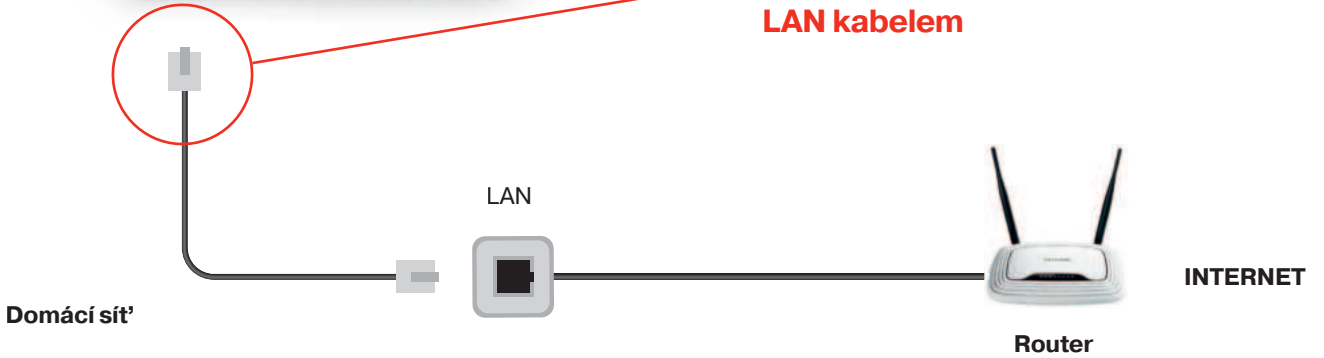

# Aseko Web Services

ASIN AQUA lze připojit k internetu pomocí integrovaného adaptéru LAN.

Data z vašeho bazénu můžete snadno sledovat na:

pool.aseko.com nebo pomocí aplikace Pool Live.

## Aseko Pool Live App

Aplikace pro chytré telefony iOS a Android, která vám poskytne přehled o stavu vašeho bazénu, ať jste kdekoli připojeni k internetu. ASIN AQUA automaticky odešle varovnou zprávu do vašeho smartphonu, pokud dojde k překročení jedné ze zvolených mezních hodnot nebo k chybě systému. Můžete snadno kontrolovat množství chemikálií v kanystrech, abyste včas objednali nové chemikálie.

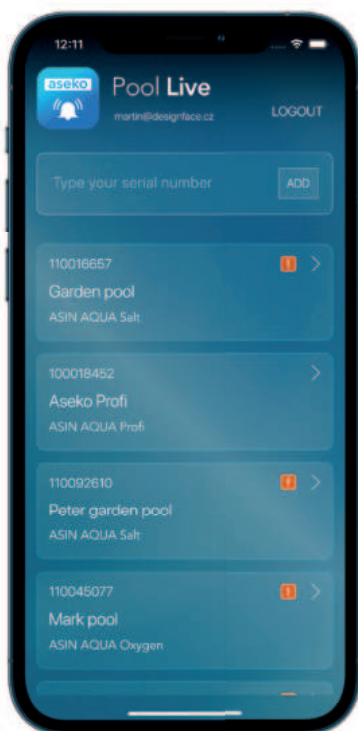

Pool LIVE  
pro iOS



Pool LIVE  
pro Android



<http://pool.aseko.com>

Webová aplikace pro podrobné sledování kvality bazénové vody pomocí přehledných grafů. Zobrazuje všechny měřené parametry i zásahy ASIN AQUA Home až 30 dnů nazpět.

Tato aplikace podává podrobnou informaci o stavu bazénu a detailní přehled všech událostí, provedených operacích a úrovni sledovaných položek až 30 dnů zpět. Přehledné prostředí čárových grafů podává rychlou informaci a jednoduchý přehled vzájemných souvislostí sledovaných hodnot. Přihlásit se můžete pomocí výrobního čísla zařízení nebo přes jednoduchou registraci, kde si můžete založit více měřících zařízení.

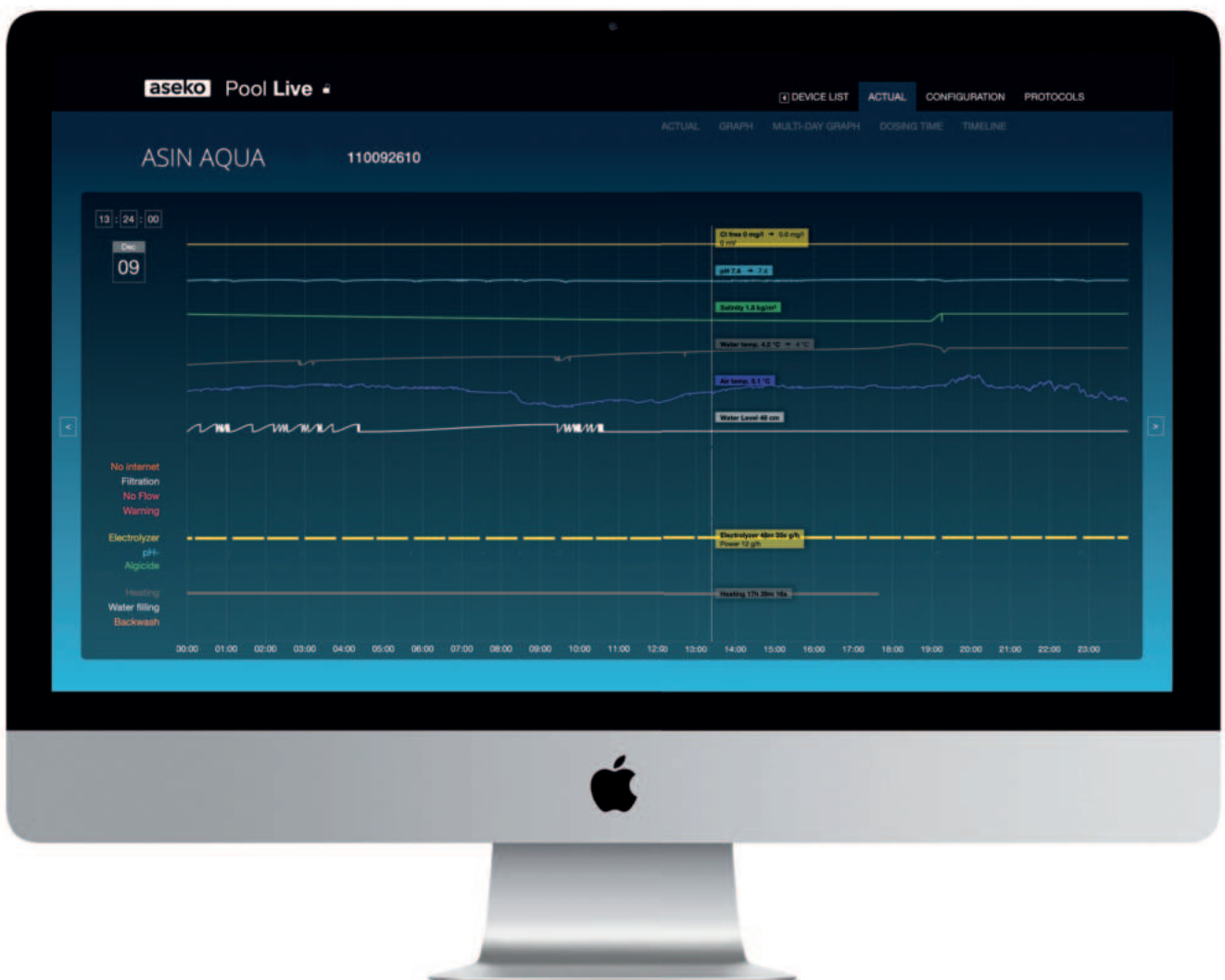

## Externí dotykový displej



Externí dotykový displej  
#12048

Externí displej zobrazuje:

1. Parametry vody v bazénu:  
Teplotu, hodnotu pH, redox potenciál nebo koncentraci chloru.
2. Parametry vzduchu v bazénu:  
relativní vlhkost a teplotu.

Nastavené hodnoty lze nastavit na zařízení ASIN AQUA a kalibraci sondy lze provést pomocí externího displeje.

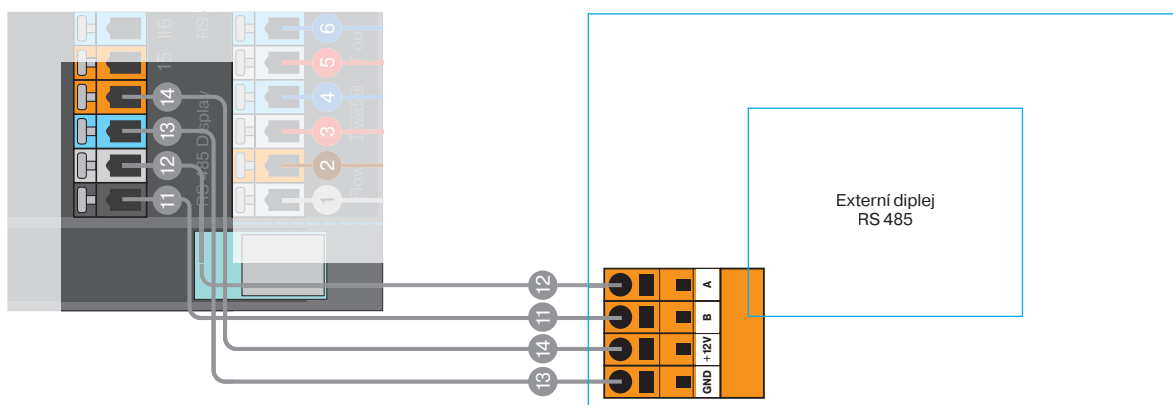

# Zvýšení účinnosti filtrace



## AFM® aktivované filtrační médium

Aktivované filtrační médium je přímá náhrada za filtrační písek. Zdvojnásobí účinnost stávajícího filtračního systému. AFM® je odolné proti biologickému znečištění a vzniku tzv. biofilmu.



## ZPM® koagulační mixer

ZPM zvyšuje koagulační a vločkovací účinek pro přeměnu menších rozpuštěných látek (zákal, který za normálních okolností projde filtrem) na větší částice, které mohou být odfiltrovány.

## ASEKO Pool & Spa Floc + c

Unikátní směs koagulantu a flokulantu, zvyšuje účinnost filtru.

Koagulant neutralizuje zeta potenciál, který udržuje nečistoty rozptýlené do jemného zákalu. Flokulant vytváří vločky, které jsou lépe zachyceny filtrem.

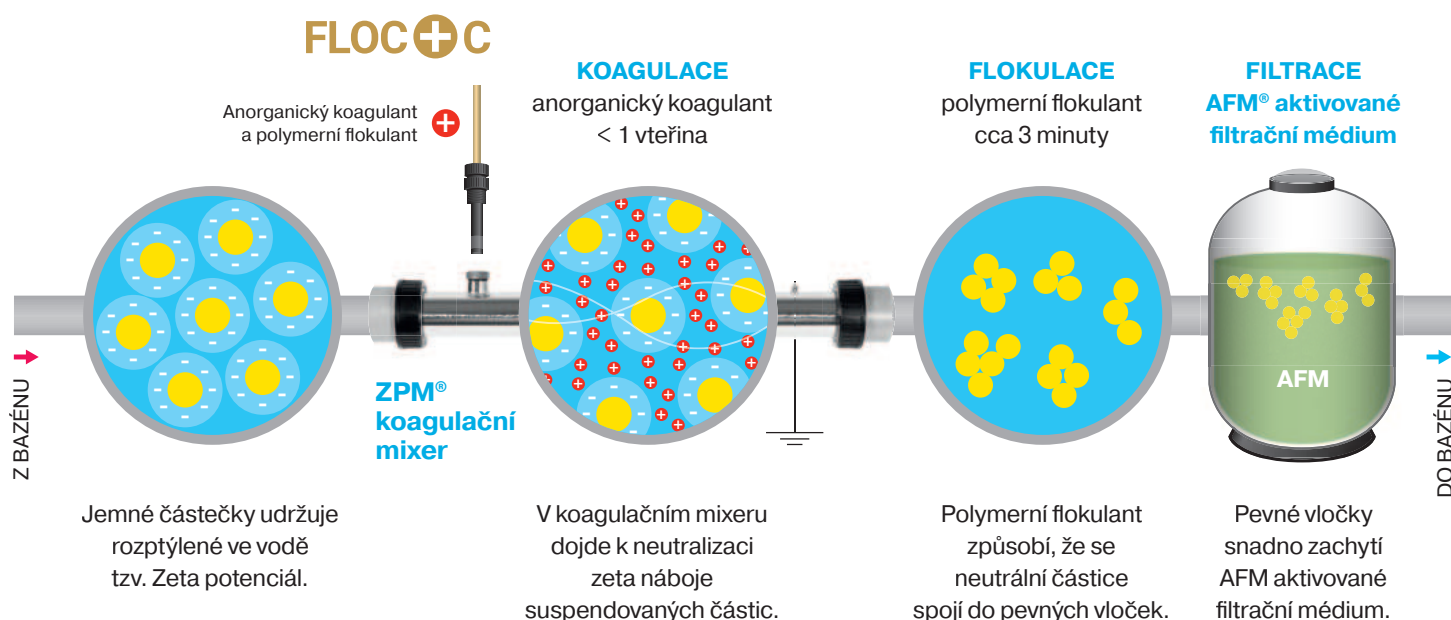





Lined paper with 30 horizontal blue lines.



UŽIVATELSKÝ MANUÁL

# ASIN AQUA Home VS

